

officeplus

einfach gesünder
arbeiten



Änderung in Konstruktion, Farbgebung und Ausstattung vorbehalten.

Tischsysteme **ergon**
designed to move



Fachhändler

me first
ERGONOMIE IM BÜRO

Me-First.ch GmbH
Hardturmstrasse 135
8005 Zürich

Telefon 043 540 84 48
Fax 043 540 84 49

www.me-first.ch
info@me-first.ch

**Steh-Sitz-Lösungen für gesundheitsfördernde
Haltungswechsel**

officeplus GmbH

Saline 29

D-78628 Rottweil

Telefon +49 (0)741 248-04

Fax +49 (0)741 248-230

E-Mail info@officeplus.de

www.officeplus.de



Geprüft und empfohlen vom Forum:
Gesunder Rücken - besser leben e.V.
und dem Bundesverband deutscher
Rückenschulen (BdR) e.V.
Weitere Infos unter: www.agr-ev.de

Ausgabe Januar 2017

officeplus
einfach gesünder arbeiten



Setzen Sie auf **hohe Flexibilität**.

Die ergon Arbeitstische passen sich auf Wunsch den Bedürfnissen der Nutzer an.

Ist heute ein großer Arbeitstisch die richtige Lösung, kann „morgen“ ein kleiner die bessere Lösung sein.

Inhaltsverzeichnis			3
officeplus Qualität		Unser Versprechen	4 – 5
ergon Tischsystem		Hohe Flexibilität	6 – 7
Sicht- und Lärmschutz		acoustics	8 – 9
Customizing		Individuelle Gestaltung	10 – 11
Elektrische Tischgestelle	belastbar bis 100 kg	ergon master – der Bestseller	12 – 13
		ergon master – Eck- und Winkel- sowie Mehrplatzlösungen	14 – 15
	belastbar bis 130 kg	ergon midi – elegantes Kraftpaket	16 – 17
	belastbar bis 180 kg	ergon max – für hohe Tragkraft	18 – 19
		ergon chrom – hochglanz verchromt	20 – 21
		ergon project – preisorientiert	22 – 23
Quicklift Tischgestelle	Schnellverstellung per Gasfeder-Lift	ergon green – umweltbewusst und schnell verstellbar	24 – 25
Mobile Tischgestelle	elektrisch und mit Gasfeder-Lift	ergon mini – platzsparend und mobil	26 – 27
Sitz-Tischgestell	– höhenverstellbar per Kurbel	ergon F4 – spezielle Einsatzbereiche	28 – 29
Steh-Tischgestell		ergon conference – dynamisch stehen	30 – 31
Modellvergleich		technische Angaben	32 – 41
Optionen / Zubehör		Tischplatten	42 – 43
		Kabelmanagement und Zubehör	44 – 47
Gesunde Haltung		Ergonomische Hilfsmittel	48 – 51

officeplus Qualität

Ergonomisch höhenverstellbare Arbeitstische fördern nachweislich die Gesundheit, Produktivität, Motivation und Leistungsfähigkeit.

Das officeplus Qualitätsversprechen gilt für alle angebotenen Systeme:

- **Ausgereifte und zuverlässige Technik**
- **Hochwertige Materialien und Verarbeitung**
- **Kinderleichte Bedienung**
- **Ergonomie konforme Funktionalität (Bsp. volle Beinfreiheit)**
- **Zeitloses, repräsentatives Design**

Damit Sie in Ihrem Arbeitsalltag bestmöglichst unterstützt werden, denn es geht um Ihre Gesundheit!



Geprüft und empfohlen vom Forum:
Gesunder Rücken - besser leben e.V.
und dem Bundesverband deutscher
Rückenschulen (BdR) e.V.
Weitere Infos unter: www.agr-ev.de



ergon Tischsystem = hohe Flexibilität

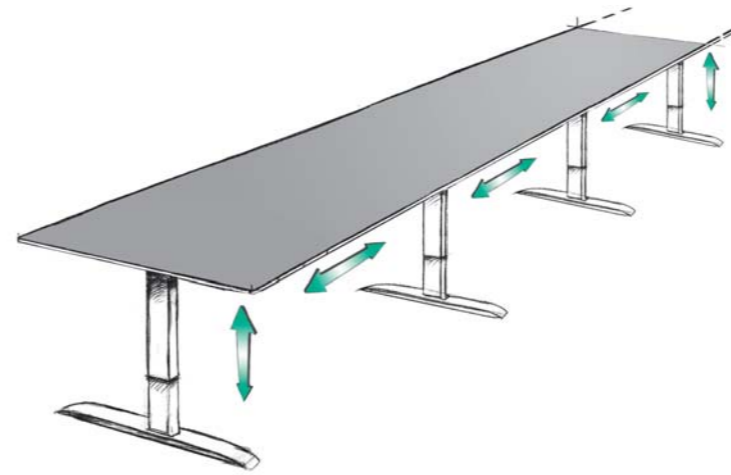
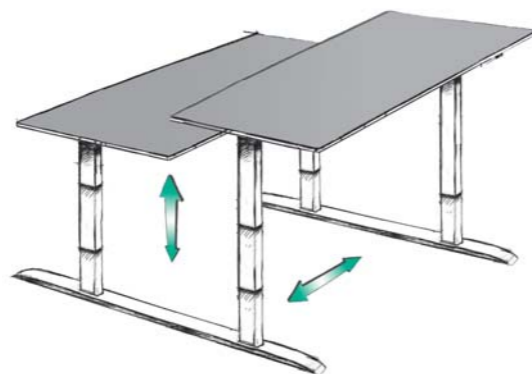
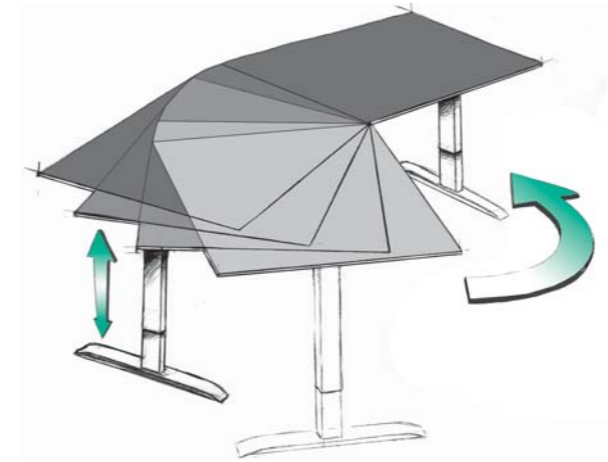
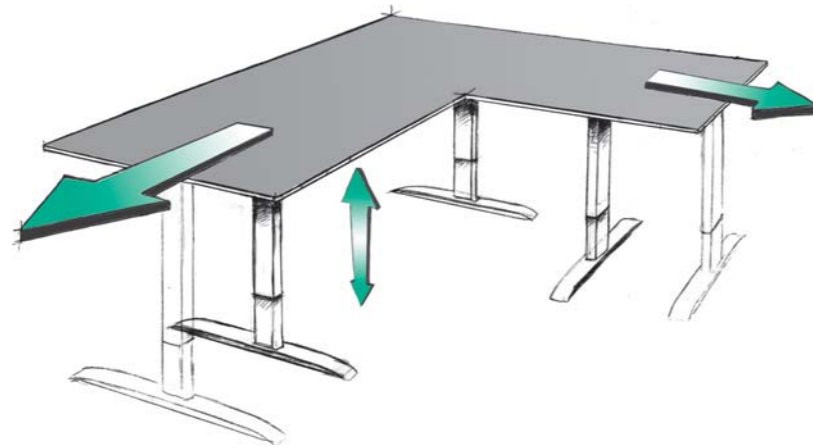
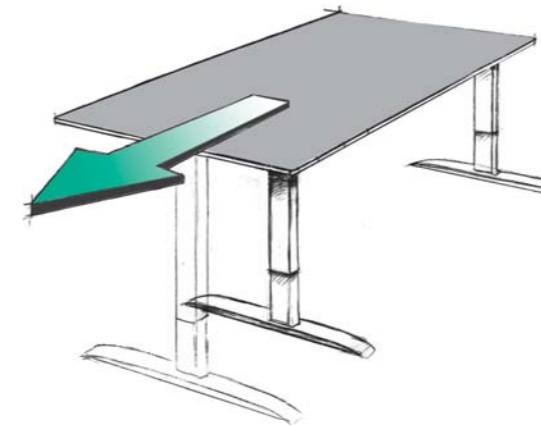
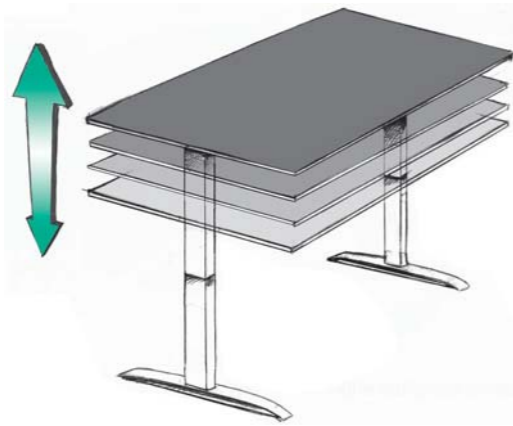

- **komfortable Höhenverstellung**
Hubweg frei begrenzbar
- **stufenlose Breitenverstellung**
serienmäßig für viele Abmessungen
- **Stufenlos ausziehbare Ecklösungen**
rechts und links
- **verschiedene stufenlos ausziehbare Winkellösungen**
rechts und links
- **Sondergrößen zum Standardpreis**
(siehe ergon Varianten-Übersicht)
- **große Farbpalette**
(Sonderfarben auf Anfrage möglich)
- **leicht und schnell zu montieren**



ergon acoustics

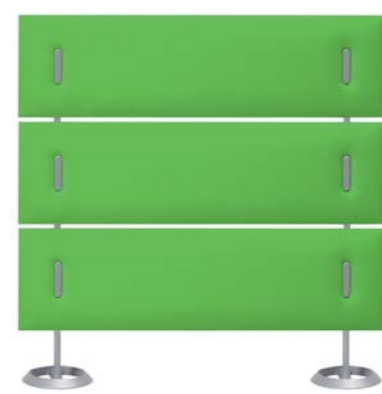

Die Optimierung der Arbeitsplätze durch Sicht- und Lärmschutz trägt wesentlich zur Schaffung einer produktiven Arbeitsatmosphäre bei.

Das leichte, filigrane und moderne **ergon acoustics System** bietet individuelle Gestaltungsmöglichkeiten für eine ansprechende Raumarchitektur.

Die einzelnen Module lassen sich frei kombinieren und anordnen. Sie ermöglichen so die Schaffung einer gewissen Privatsphäre.

Bestehende Arbeitsbereiche lassen sich mit diesem System optimieren und kostengünstig nachrüsten.

Auf der Wunschliste ganz oben steht bei vielen Mitarbeitern, ungestört und konzentriert arbeiten zu können.



Adapter für die Befestigung der Paneele direkt am Tischgestell.

ergon Customizing & Individualisierung

Dank innovativer Technik bietet Ihnen officeplus **vielfältige Gestaltungsmöglichkeiten** zur Förderung von Kreativität und Kommunikation.

So wird z. B. der bisher schlichte Tisch zum Kommunikationsmedium. Ein durchgängig gestaltetes Corporate Design fördert das Wir-Gefühl. Eine moderne und ansprechende Arbeitsplatz- und Raumgestaltung wirkt sich positiv auf die Arbeitszufriedenheit und Mitarbeiterbindung aus.

Ihr gewünschtes Motiv, ob Text, Grafik oder Foto, lässt sich mittels haptisch angenehmer Folie austauschbar auf der Tischplatte anbringen.





elektrisches Tischgestell

ergon master der Bestseller

ergon master ist das meist verkaufte Tischsystem aus dem officeplus Produktportfolio und hat sich zigtausendfach in der Praxis bewährt.

Die clevere Gestell-Architektur ermöglicht, selbst zu einem späteren Zeitpunkt, einen weiteren Ausbau des Tischgestells z. B. als Winkelkombination. (siehe Seite 14/15)



- ergon master** 2-stufig
- Höhenverstellung ohne Tischplatte **63 – 128 cm**
elektrisch mit Handschalter,
optional Memory-Schalter
 - 0,3 W Standby-Modus
 - Containerstop frei einstellbar
 - stufenlose Breitenverstellung **118 – 176 cm**
serienmäßig
 - optional weitere Abmessungen
(siehe ergon Varianten-Übersicht)



Farben
Hubsäule und Fußausleger: Weiß, Silber,
Anthrazit oder Schwarz
Optional: Fußausleger verchromt
Sonderfarben auf Anfrage möglich

ergon master variabel und anpassungsfähig



Erweiterung für den Einsatz z. B. in Meetingräumen

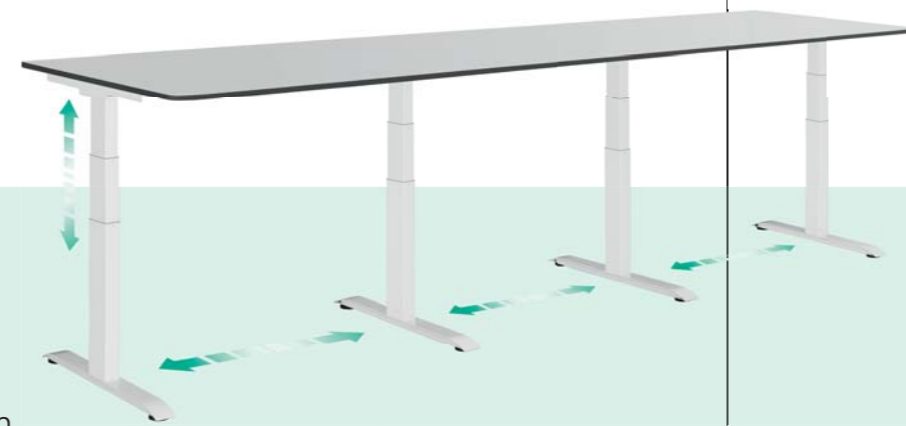

ergon master
3-Fuß-Gestell

ergon master
4-Fuß-Gestell

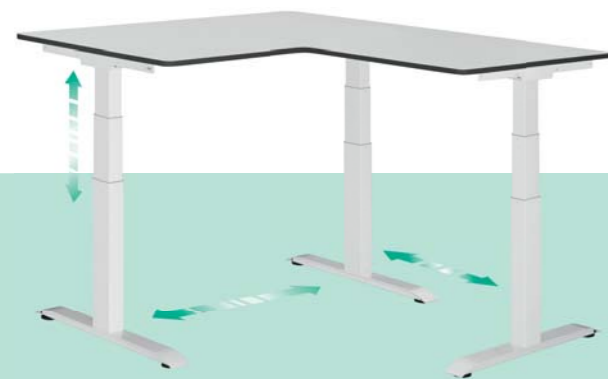

Rechteck- oder Winkel



ergon master
Eckversion

ergon master
Winkelversion

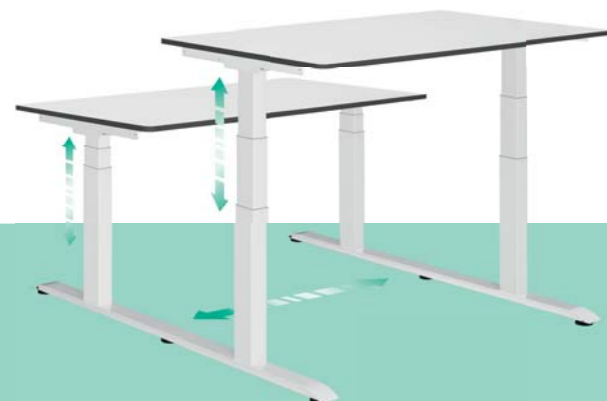

2 Arbeitsebenen

ergon master
Doppelarbeitsplatz

ergon master überzeugt durch sein **modulares Baukastensystem**, vor allen Dingen dadurch, dass mit nur einer Produktfamilie sehr unterschiedliche Lösungen realisierbar sind.

Dieser Vorteil zahlt sich schnell in barer Münze aus, wenn z. B. die nächste Umorganisation oder ein Umzug ansteht. Flexible Arbeitsstrukturen erfordern zunehmend eine schnelle Anpassung der Arbeitsplatz-Gestaltung.

ergon master eignet sich auch zur Nachrüstung sehr gut, wenn bestehende Arbeitsplätze optimiert werden sollen.

Die schon fast legendäre officeplus-Qualität ist Garant für eine langlebige, flexible Nutzung und bietet so eine hohe Investitions-Sicherheit.



elektrisches Tischgestell

ergon midi elegantes Kraftpaket

Die 130 kg Tragkraft verbirgt sich unter einem eleganten Design. Der **ergon midi** kommt hauptsächlich dort zum Einsatz, wo schweres Gewicht die Tischflächen belastet, wie z. B. in Architekturbüros, Werbeagenturen, Designstudios etc., oder wenn schwere Trennwände/Paneele am Tisch befestigt werden.

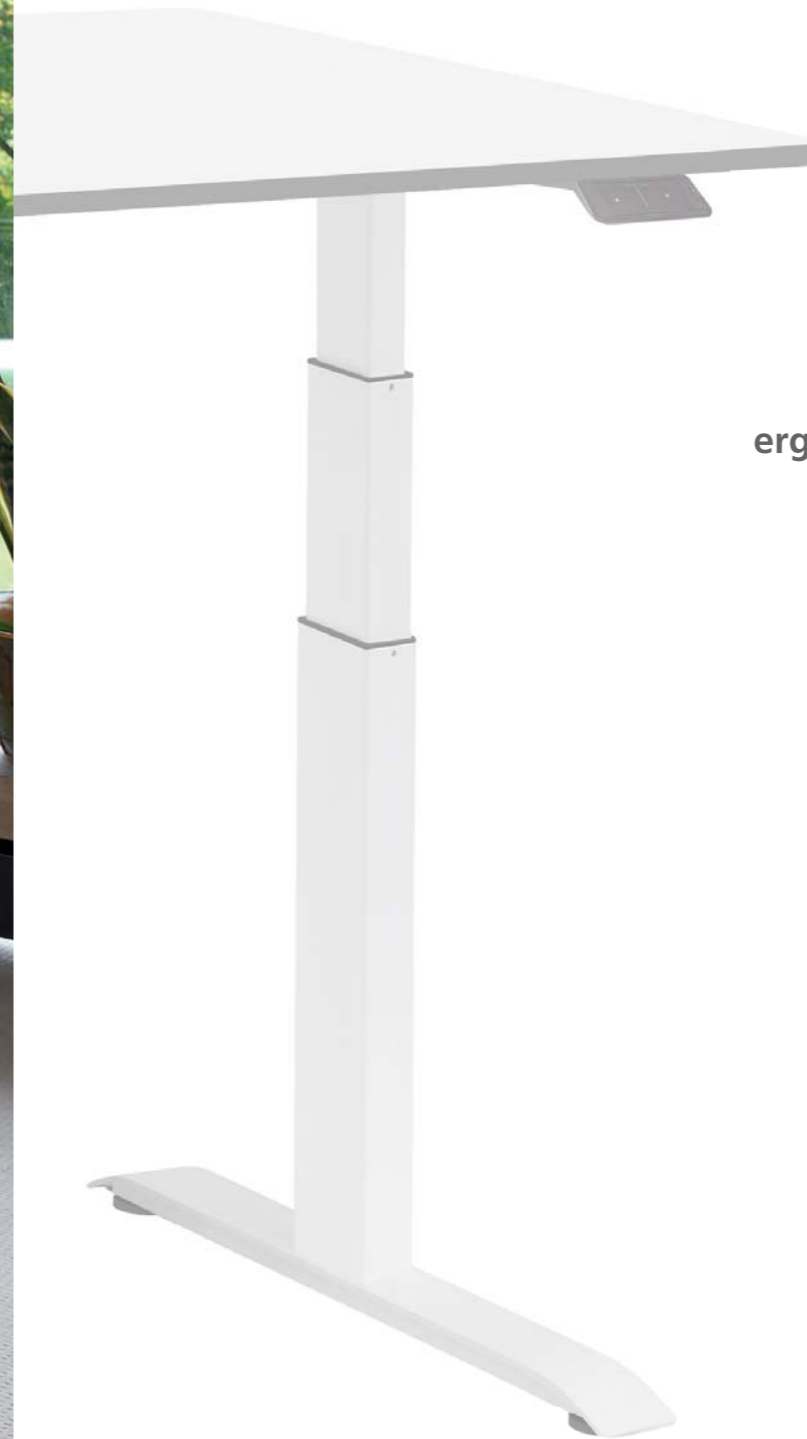

ergon midi 2-stufig

Höhenverstellung ohne Tischplatte
elektrisch mit Handschalter,
optional Memory-Schalter
0,3 W Standby-Modus
Containerstop frei einstellbar
stufenlose Breitenverstellung
serienmäßig
optional weitere Abmessungen
(siehe ergon Varianten-Übersicht)

62 – 127 cm

113 – 174 cm



Farben
Hubsäule und Fußausleger: Weiß, Silber oder Schwarz
Optional: Fußausleger verchromt
Sonderfarben auf Anfrage möglich

elektrisches Tischgestell

ergon max ein echtes Schwergewicht

Mit seiner sagenhaften **180 kg Tragkraft** kommt der **ergon max** eher außerhalb büroüblicher Arbeitsplätze zum Einsatz. Um z. B. große Monitorwände, Laboreinrichtungen, Messgeräte, Prüfstände etc. sicher und zuverlässig in der Höhe zu verstellen.



ergon max
2-stufig

Höhenverstellung ohne Tischplatte elektrisch mit Memory-Schalter, 0,3 W Standby-Modus	60 – 126 cm
stufenlose Breitenverstellung serienmäßig optional weitere Abmessungen (siehe ergon Varianten-Übersicht)	118 – 176 cm



Farben
Hubsäule und Fußausleger: Weiß, Silber oder Schwarz
Optional: Fußausleger verchromt
Sonderfarben auf Anfrage möglich



elektrisches Tischgestell

ergon chrom
elegante Höhen-
verstellung

Verchromte Produkte stellen nach wie vor einen Klassiker in der Einrichtungswelt dar, wenn es darum geht, besondere Designansprüche zu erfüllen.



ergon chrom
2-stufig

Höhenverstellung ohne Tischplatte elektrisch mit Memory-Schalter, 0,3 W Standby-Modus	62 – 128 cm
stufenlose Breitenverstellung serienmäßig optional weitere Abmessungen (siehe ergon Varianten-Übersicht)	118 – 176 cm



Farbe
Fußausleger, Stand- und Hubsäulen sowie seitliche Tischplattenträger sind Hochglanz verchromt



elektrisches Tischgestell

ergon project preiswerter Einstieg

Der **ergon project** ist so konzipiert, dass er einen sehr günstigen Einstieg in die Welt der höhenverstellbaren Tischgestelle ermöglicht. Vier frei wählbare Gestellbreiten erfüllen Standard-Anforderungen.



ergon project 1
1-stufig

Höhenverstellung ohne Tischplatte	70,5 – 118,5 cm
elektrisch mit Handschalter, optional Memory-Schalter, 0,3 W Standby-Modus	
Gestellbreiten	120, 140, 160 oder 180 cm

ergon project 2
2-stufig

Höhenverstellung ohne Tischplatte	59,5 – 122,5 cm
elektrisch mit Handschalter, optional Memory-Schalter, 0,3 W Standby-Modus	
Gestellbreiten	120, 140, 160 oder 180 cm



Farben
Hubsäule und Fußausleger: Weiß, Silber oder Schwarz
Optional: Fußausleger verchromt
Sonderfarben auf Anfrage möglich

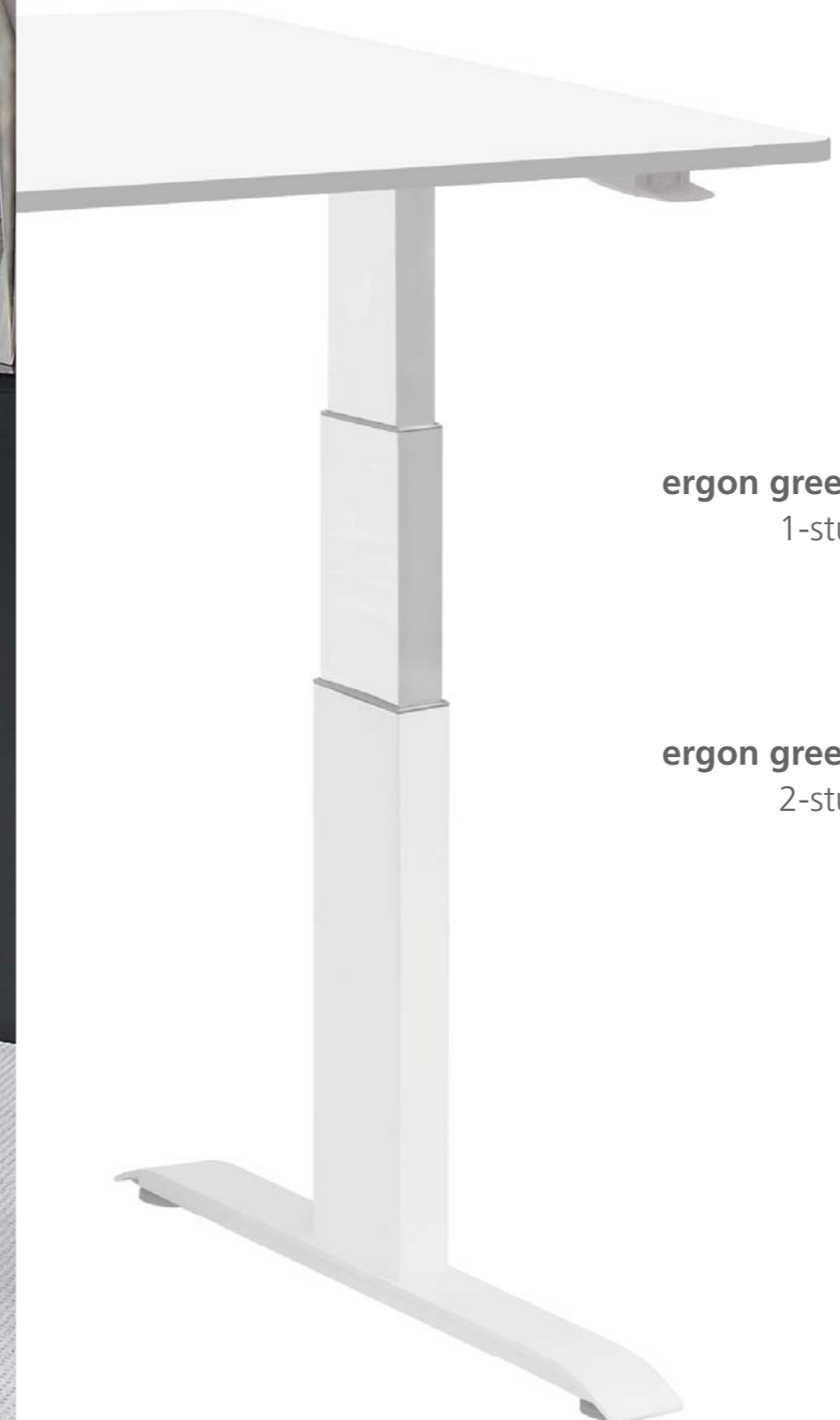

Quicklift Tischgestelle

**ergon green
In 2 Sekunden vom
Sitzen zum Stehen**

Die clevere Lösung für einen umweltfreundlichen dynamischen Arbeitsplatz. Die innovative Technik ermöglicht eine Schnellverstellung vom Sitzen zum Stehen mit nur einem Handgriff.

Der patentierte (optionale) Gewichtsausgleich unterstützt den Bedienkomfort bei unterschiedlichen Tischbelastungen.

- ergon green 1** Höhenverstellung ohne Tischplatte **66 – 116 cm**
1-stufig **Gasfeder-Lift**
- Breitenverstellung** **120, 140, 160 oder 180 cm**
in Stufen
- Option Gewichtsausgleich*** **30 kg**
über ausziehbare Kurbel einstellbar

- ergon green 2** Höhenverstellung ohne Tischplatte **60 – 126 cm**
2-stufig **Gasfeder-Lift**
- Breitenverstellung** **120, 140, 160 oder 180 cm**
in Stufen
- Option Gewichtsausgleich*** **15 kg**
über ausziehbare Kurbel einstellbar

* Gewichtsausgleich nur montierbar ab Breite 160 cm und Mindestdiefe 80cm



Farben
Hubsäulen: Maschinenverchromt,
Standsäulen und Fußausleger: Weiß, Silber, Schwarz oder bei
green 2 auch Schwarz mit verchromtem Fußausleger möglich
Sonderfarben auf Anfrage



Schmale Tischgestelle

ergon mini platzsparend & mobil

ergon mini zeigt auch in der kleinsten Nische seine wahre Größe. Sie haben die Wahl: elektrisch mit stromsparender Technik oder mit Quicklift-Schnellverstellung per Gasfeder-Lift.



ergon mini master
2-stufig

Höhenverstellung ohne Tischplatte
mit verstellbaren Stellfüßen **63 – 128 cm**
mit feststellbaren Rollen **68 – 133 cm**
elektrisch mit Handschalter,
0,3 W Standby-Modus
stufenlose Breitenverstellung **72 – 93 cm**



ergon mini project 1
1-stufig

Höhenverstellung ohne Tischplatte
mit verstellbaren Stellfüßen **70 – 118 cm**
mit feststellbaren Rollen **75 – 123 cm**
elektrisch mit Handschalter,
0,3 W Standby-Modus
Gestellbreite **78 cm**



ergon mini green 1
1-stufig

Höhenverstellung ohne Tischplatte
mit verstellbaren Stellfüßen **66 – 116 cm**
mit feststellbaren Rollen **71 – 121 cm**
Gasfeder-Lift
Gestellbreite **75 cm**



Farben
mini master: Säulen und Fußausleger: Weiß, Silber, Anthrazit oder Schwarz, Fußausleger optional in Chrom
mini project 1: Säulen und Fußausleger: Weiß, Silber oder Schwarz, Fußausleger optional in Chrom
ergon mini green 1: Hubsäulen: Maschinverchromt
Standsäule und Fußausleger: Weiß, Silber oder Schwarz
Sonderfarben auf Anfrage möglich



Sitz-Tischgestell

ergon F4 für spezielle Einsatzbereiche

Dieses Beispiel aus der Praxis zeigt, dass die Anforderung nach einer Höhenverstellung sehr unterschiedlich ausfallen kann.

ergon F4 kommt z. B. als Arbeitstisch/Esstisch in Kliniken, Berufsförderungswerken, Pflegeheimen, Schulen etc. zum Einsatz. Die Höhenverstellung per Handkurbel ist an allen 4 Tischbeinen möglich.

ergon F4	Höhenverstellung ohne Tischplatte	62 – 85 cm
	Kurbelantrieb	
	Gestellbreite	120, 160 oder 180 cm
	Gestelltiefe	80 cm
	optional andere Abmessungen möglich	



Farbe
Gestell: Silber



Steh-Tischgestell

ergon conference für Meeting Effizienz

Das ästhetisch anmutende **conference-Tischsystem** bringt Dynamik in die festsitzende Meetinglandschaft. Jedermann weiß es längst: Meetings im Stehen dauern nur halb solange wie im Sitzen. Ob Teambüro, Besprechungszimmer oder Konferenzraum, ggf. ergänzt durch geeignete Stehhilfen, lassen sich künftig langatmige Sitzungen vermeiden. Der ROI für den **ergon conference** ist garantiert in Rekordzeit erreicht!

Das modulare „Geht nicht - gibts nicht“ Baukastensystem ermöglicht nahezu jegliche Tisch- und Tischanlagengröße.



ergon conference	Höhe (ohne Tischplatte) (Höhenanpassung über Adapterbuchsen)	103 cm bis 108 cm
	Tischgestellbreite	von 90 cm bis „unendlich“
	Tischgestelllänge	von 90 cm bis „unendlich“

Mittels Verkettungsfüßen lassen sich beliebige Tischgrößen realisieren.

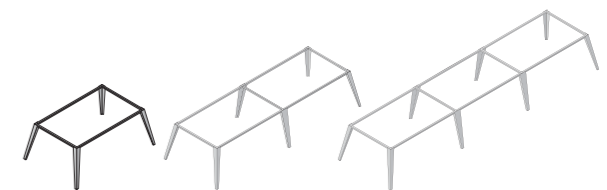

Farben
Tischbeine: schwarz oder Hochglanz verchromt
Tischplattenträger: Schwarz

Übersicht Elektrische Tischgestelle



ergon master

Höhenverstellung

maximaler Hub	65 cm
maximale Tischhöhe (ohne Platte)	128 cm
minimale Tischhöhe (ohne Platte)	63 cm
Container Stop frei einstellbar	serienmäßig
Hubgeschwindigkeit	38 mm/s
Bedieneinheit	Handschalter
Standby-Stromverbrauch	0,3 W

Breitenverstellung - Standard
- mit längeren Teleskoprohren

maximale Belastbarkeit inkl. Platte	100 kg
Hubsäule	2-stufig / 2 Säulen erweiterbar bis 3 oder 4 Hubsäulen
Motoren	2 Bosch-Antriebsmotoren
Verstellgeräusch	< 50 dB
Spannungsversorgung	230 V
Gewicht	32 kg
Gestellfarben Verchromte Fußausleger (Sonderfarben auf Anfrage)	Weiß, Silber, Anthrazit, Schwarz optional
Stellfüße	Stellfüße höhenverstellbar
mögliche Tischplattengrößen	minimal 120 x 60 cm maximal 220 x 100 cm

Optionen

Modulare Erweiterung	erweiterbar zum Eck- oder Winkelgestell sowie zum Mehrplatzgestell
Gewichtsausgleich	—
Auffahrschutz-Sensor	optional
Schalter mit 4-fach Memory-Funktion	optional
Tischplatten (Seite 42/43)	optional
feststellbare Rollen	optional
Ergonomisches Zubehör wie Fußstütze, Steppie, Armauflage etc. (Seite 48-51), Akustik (Seite 8/9) sowie Kabelmanagement und Organisations-Zubehör (Seite 44-47)	optional

elektrisch
65 cm
128 cm
63 cm
serienmäßig
38 mm/s
Handschalter
0,3 W
stufenlos von 118 – 176 cm siehe „ergon Varianten-Übersicht“

gesamt 130 kg
2-stufig / 3 Säulen
3 Bosch-Antriebsmotoren
< 56 dB
230 V
49 kg
Weiß, Silber, Anthrazit, Schwarz optional
Stellfüße höhenverstellbar
minimal 120 x 60 cm je Seite maximal 180 x 90 cm je Seite

optional (Seite 14/15)
—
optional
optional
—
—
optional



ergon master Eckversion

elektrisch
65 cm
128 cm
63 cm
serienmäßig
38 mm/s
Handschalter
0,3 W
stufenlos von 118 – 176 cm je Seite siehe „ergon Varianten-Übersicht“

gesamt 130 kg
2-stufig / 3 Säulen
3 Bosch-Antriebsmotoren
< 56 dB
230 V
49 kg
Weiß, Silber, Anthrazit, Schwarz optional
Stellfüße höhenverstellbar
minimal 120 x 60 cm je Seite maximal 180 x 90 cm je Seite

optional (Seite 14/15)
—
optional
optional
—
—
optional



ergon master Winkelversion

elektrisch
65 cm
128 cm
63 cm
serienmäßig
38 mm/s
Handschalter
0,3 W
stufenlos von 118 – 176 cm je Seite siehe „ergon Varianten-Übersicht“

gesamt 130 kg
2-stufig / 3 Säulen
3 Bosch-Antriebsmotoren
< 56 dB
230 V
52 kg
Weiß, Silber, Anthrazit, Schwarz optional
Stellfüße höhenverstellbar
minimal 120 x 60 cm je Seite maximal 180 x 90 cm je Seite

optional (Seite 14/15)
—
—
optional
—
—
optional



ergon master 3-Fuß

elektrisch
65 cm
128 cm
63 cm
serienmäßig
38 mm/s
Handschalter
0,3 W
stufenlos von 118 – 176 cm je Gestell siehe „ergon Varianten-Übersicht“

gesamt 130 kg
2-stufig / 3 Säulen
3 Bosch-Antriebsmotoren
< 56 dB
230 V
49 kg
Weiß, Silber, Anthrazit, Schwarz optional
Stellfüße höhenverstellbar
minimal 120 x 60 cm je Gestell maximal 220 x 100 cm je Gestell

auf 4 Säulen (Seite 14/15)
—
—
optional
—
optional
optional



ergon master 4-Fuß

elektrisch
65 cm
128 cm
63 cm
serienmäßig
38 mm/s
Handschalter
0,3 W
stufenlos von 118 – 176 cm je Gestell siehe „ergon Varianten-Übersicht“

gesamt 160 kg
2-stufig / 4 Säulen
4 Bosch-Antriebsmotoren
< 56 dB
230 V
66 kg
Weiß, Silber, Anthrazit, Schwarz optional
Stellfüße höhenverstellbar
minimal 120 x 60 cm je Gestell maximal 220 x 90 cm je Gestell

—
—
—
optional
—
optional
optional



**made
in
Germany**



ergon master ist geprüft und empfohlen vom Forum:
Gesunder Rücken - besser leben e.V. und dem
Bundesverband deutscher Rückenschulen (BdR) e.V.
Weitere Infos unter: www.agr-ev.de

Alle Angaben der Höhen-Verstellbereiche beziehen sich nur auf die Gestelle **ohne Tischplatte**.
Änderung in Konstruktion und Ausstattung vorbehalten.

Übersicht Elektrische Tischgestelle



ergon master Doppelarbeitsplatz

elektrisch

Höhenverstellung

maximaler Hub	65 cm
maximale Tischhöhe (ohne Platte)	128 cm
minimale Tischhöhe (ohne Platte)	63 cm
Container Stop frei einstellbar	serienmäßig
Hubgeschwindigkeit	38 mm/s
Bedieneinheit	Handschalter
Standby-Stromverbrauch	0,3 W

Breitenverstellung - Standard
- mit längeren Teleskoprohren

stufenlos von 118 – 176 cm
siehe „ergon Varianten-Übersicht“

maximale Belastbarkeit inkl. Platte	100 kg je Tisch
Hubsäule	2-stufig / 4 Säulen
Motoren	4 Bosch-Antriebsmotoren
Verstellgeräusch	< 56 dB
Spannungsversorgung	230 V
Gewicht	64 kg
Gestellfarben	Weiß, Silber, Schwarz
Verchromte Fußausleger (Sonderfarben auf Anfrage)	optional
Stellfüße	Stellfüße höhenverstellbar
mögliche Tischplattengrößen	minimal 120 x 60 cm je Tisch maximal 180 x 90 cm je Tisch

maximale Belastbarkeit inkl. Platte	130 kg
Hubsäule	2-stufig / 2 Säulen
Motoren	2 Antriebsmotoren
Verstellgeräusch	< 50 dB
Spannungsversorgung	230 V
Gewicht	37 kg
Gestellfarben	Weiß, Silber, Schwarz
Verchromte Fußausleger (Sonderfarben auf Anfrage)	optional
Stellfüße	Stellfüße höhenverstellbar
mögliche Tischplattengrößen	minimal 120 x 80 cm maximal 220 x 100 cm

Optionen

Modulare Erweiterung	optional (Seite 14/15)
Gewichtsausgleich	—
Auffahrschutz-Sensor	—
Schalter mit 4-fach Memory-Funktion	optional
Tischplatten (Seite 42/43)	optional
feststellbare Rollen	—
Ergonomisches Zubehör wie Fußstütze, Steppie, Armauflage etc. (Seite 48-51), Akustik (Seite 8/9) sowie Kabelmanagement und Organisations-Zubehör (Seite 44-47)	optional

Modulare Erweiterung	optional (Seite 14/15)
Gewichtsausgleich	—
Auffahrschutz-Sensor	—
Schalter mit 4-fach Memory-Funktion	optional
Tischplatten (Seite 42/43)	optional
feststellbare Rollen	—
Ergonomisches Zubehör wie Fußstütze, Steppie, Armauflage etc. (Seite 48-51), Akustik (Seite 8/9) sowie Kabelmanagement und Organisations-Zubehör (Seite 44-47)	optional



ergon midi

elektrisch

maximaler Hub	65 cm
maximale Tischhöhe (ohne Platte)	127 cm
minimale Tischhöhe (ohne Platte)	62 cm
Container Stop frei einstellbar	serienmäßig
Hubgeschwindigkeit	38 mm/s
Bedieneinheit	Handschalter
Standby-Stromverbrauch	0,3 W

stufenlos von 113 – 174 cm
siehe „ergon Varianten-Übersicht“

maximale Belastbarkeit inkl. Platte	180 kg
Hubsäule	2-stufig / 2 Säulen
Motoren	2 Antriebsmotoren
Verstellgeräusch	< 55 dB
Spannungsversorgung	230 V
Gewicht	36 kg
Gestellfarben	Weiß, Silber, Schwarz
Verchromte Fußausleger (Sonderfarben auf Anfrage)	optional
Stellfüße	Stellfüße höhenverstellbar
mögliche Tischplattengrößen	minimal 120 x 80 cm maximal 220 x 100 cm

Modulare Erweiterung	optional (Seite 14/15)
Gewichtsausgleich	—
Auffahrschutz-Sensor	—
Schalter mit 4-fach Memory-Funktion	inklusive
Tischplatten (Seite 42/43)	optional
feststellbare Rollen	optional
Ergonomisches Zubehör wie Fußstütze, Steppie, Armauflage etc. (Seite 48-51), Akustik (Seite 8/9) sowie Kabelmanagement und Organisations-Zubehör (Seite 44-47)	optional



ergon max

elektrisch

maximaler Hub	66 cm
maximale Tischhöhe (ohne Platte)	126 cm
minimale Tischhöhe (ohne Platte)	60 cm
Container Stop frei einstellbar	serienmäßig
Hubgeschwindigkeit	17 mm/s
Bedieneinheit	Schalter mit 4-fach Memory-Funktion
Standby-Stromverbrauch	0,3 W

stufenlos von 118 – 176 cm
siehe „ergon Varianten-Übersicht“

maximale Belastbarkeit inkl. Platte	100 kg
Hubsäule	2-stufig / 2 Säulen
Motoren	2 Bosch-Antriebsmotoren
Verstellgeräusch	< 55 dB
Spannungsversorgung	230 V
Gewicht	36 kg
Gestellfarben	Hochglanz Chrom III inklusive
Verchromte Fußausleger (Sonderfarben auf Anfrage)	inklusive
Stellfüße	Stellfüße höhenverstellbar
mögliche Tischplattengrößen	minimal 120 x 80 cm maximal 220 x 100 cm

Modulare Erweiterung	optional (Seite 14/15)
Gewichtsausgleich	—
Auffahrschutz-Sensor	—
Schalter mit 4-fach Memory-Funktion	inklusive
Tischplatten (Seite 42/43)	optional
feststellbare Rollen	auf Anfrage möglich
Ergonomisches Zubehör wie Fußstütze, Steppie, Armauflage etc. (Seite 48-51), Akustik (Seite 8/9) sowie Kabelmanagement und Organisations-Zubehör (Seite 44-47)	optional



ergon chrom

elektrisch

maximaler Hub	66 cm
maximale Tischhöhe (ohne Platte)	128 cm
minimale Tischhöhe (ohne Platte)	62 cm
Container Stop frei einstellbar	serienmäßig
Hubgeschwindigkeit	36 mm/s
Bedieneinheit	Schalter mit 4-fach Memory-Funktion
Standby-Stromverbrauch	0,3 W

stufenlos von 118 – 176 cm
siehe „ergon Varianten-Übersicht“

maximale Belastbarkeit inkl. Platte	100 kg
Hubsäule	2-stufig / 2 Säulen
Motoren	2 Bosch-Antriebsmotoren
Verstellgeräusch	< 55 dB
Spannungsversorgung	230 V
Gewicht	36 kg
Gestellfarben	Hochglanz Chrom III inklusive
Verchromte Fußausleger (Sonderfarben auf Anfrage)	inklusive
Stellfüße	Stellfüße höhenverstellbar
mögliche Tischplattengrößen	minimal 120 x 80 cm maximal 220 x 100 cm

Modulare Erweiterung	optional (Seite 14/15)
Gewichtsausgleich	—
Auffahrschutz-Sensor	—
Schalter mit 4-fach Memory-Funktion	inklusive
Tischplatten (Seite 42/43)	optional
feststellbare Rollen	optional
Ergonomisches Zubehör wie Fußstütze, Steppie, Armauflage etc. (Seite 48-51), Akustik (Seite 8/9) sowie Kabelmanagement und Organisations-Zubehör (Seite 44-47)	optional

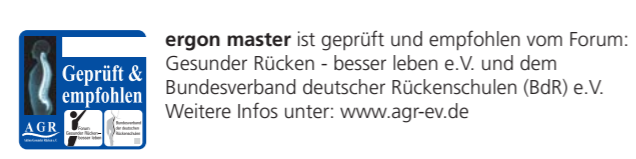

Alle Angaben der Höhen-Verstellbereiche beziehen sich nur auf die Gestelle **ohne Tischplatte**. Änderung in Konstruktion und Ausstattung vorbehalten.

Übersicht Elektrische und Quicklift Tischgestelle



ergon project 1

elektrisch

maximaler Hub	48 cm
maximale Tischhöhe (ohne Platte)	118,5 cm
minimale Tischhöhe (ohne Platte)	70,5 cm
Container Stop frei einstellbar	serienmäßig
Hubgeschwindigkeit	38 mm/s
Bedieneinheit	Handschalter
Standby-Stromverbrauch	0,3 W

Breitenverstellung

mögliche Gestellbreiten:	120, 140, 160 oder 180 cm
--------------------------	---------------------------

maximale Belastbarkeit inkl. Platte	100 kg
Hubsäule	1-stufig / 2 Säulen
Motoren	2 Bosch-Antriebsmotoren
Verstellgeräusch	< 50 dB
Spannungsversorgung	230 V
Gewicht	28 kg
Gestellfarben	Weiß, Silber, Schwarz
Verchromte Fußausleger (Sonderfarben auf Anfrage)	optional
Stellfüße	Stellfüße höhenverstellbar
mögliche Tischplattengrößen	minimal 120 x 60 cm maximal 200 x 90 cm

Optionen

Modulare Erweiterung	—
Gewichtsausgleich	—
Auffahrschutz-Sensor	—
Schalter mit 4-fach Memory-Funktion	optional
Tischplatten (Seite 42/43)	optional
feststellbare Rollen	optional
Ergonomisches Zubehör wie Fußstütze, Steppie, Armauflage etc. (Seite 48-51), Akustik (Seite 8/9) sowie Kabelmanagement und Organisations-Zubehör (Seite 44-47)	optional



ergon project 2

elektrisch

maximaler Hub	63 cm
maximale Tischhöhe (ohne Platte)	122,5 cm
minimale Tischhöhe (ohne Platte)	59,5 cm
Container Stop frei einstellbar	serienmäßig
Hubgeschwindigkeit	38 mm/s
Bedieneinheit	Handschalter
Standby-Stromverbrauch	0,3 W

Breitenverstellung

mögliche Gestellbreiten:	120, 140, 160 oder 180 cm
--------------------------	---------------------------

maximale Belastbarkeit inkl. Platte	100 kg
Hubsäule	2-stufig / 2 Säulen
Motoren	2 Bosch-Antriebsmotoren
Verstellgeräusch	< 50 dB
Spannungsversorgung	230 V
Gewicht	30 kg
Gestellfarben	Weiß, Silber, Schwarz
Verchromte Fußausleger (Sonderfarben auf Anfrage)	optional
Stellfüße	Stellfüße höhenverstellbar
mögliche Tischplattengrößen	minimal 120x 60 cm maximal 200 x 90 cm

Optionen

Modulare Erweiterung	—
Gewichtsausgleich	—
Auffahrschutz-Sensor	—
Schalter mit 4-fach Memory-Funktion	optional
Tischplatten (Seite 42/43)	optional
feststellbare Rollen	optional
Ergonomisches Zubehör wie Fußstütze, Steppie, Armauflage etc. (Seite 48-51), Akustik (Seite 8/9) sowie Kabelmanagement und Organisations-Zubehör (Seite 44-47)	optional



ergon green 1

Quick Lift-Schnellverstellung (Gasfeder-Technik)

maximaler Hub	50 cm
maximale Tischhöhe (ohne Platte)	116 cm
minimale Tischhöhe (ohne Platte)	66 cm
Container Stop frei einstellbar	—
Hubgeschwindigkeit	—
Bedieneinheit	Schnellverstellung
Standby-Stromverbrauch	Handauslöser
Stromverbrauch	stromlos

Breitenverstellung

mögliche Gestellbreiten:	in Stufen 120, 140, 160 oder 180 cm
--------------------------	-------------------------------------

maximale Belastbarkeit inkl. Platte	abhängig von der Gasfeder-Stärke
Hubsäule	1-stufig / 2 Säulen
Motoren	—
Verstellgeräusch	—
Spannungsversorgung	—
Gewicht	38 kg
Gestellfarben	Weiß, Silber, Schwarz
Verchromte Fußausleger (Sonderfarben auf Anfrage)	—
Stellfüße	Hubsäulen: Maschinen verchromt
mögliche Tischplattengrößen	Stellfüße höhenverstellbar minimal 120 x 80 cm maximal 200 x 90 cm

Optionen

Modulare Erweiterung	—
Gewichtsausgleich	optional (30 kg)
Auffahrschutz-Sensor	—
Schalter mit 4-fach Memory-Funktion	—
Tischplatten (Seite 42/43)	optional
feststellbare Rollen	optional
Ergonomisches Zubehör wie Fußstütze, Steppie, Armauflage etc. (Seite 48-51), Akustik (Seite 8/9) sowie Kabelmanagement und Organisations-Zubehör (Seite 44-47)	optional



ergon green 2

Quick Lift-Schnellverstellung (Gasfeder-Technik)

maximaler Hub	66 cm
maximale Tischhöhe (ohne Platte)	126 cm
minimale Tischhöhe (ohne Platte)	60 cm
Container Stop frei einstellbar	—
Hubgeschwindigkeit	—
Bedieneinheit	Schnellverstellung
Standby-Stromverbrauch	Handauslöser
Stromverbrauch	stromlos

Breitenverstellung

mögliche Gestellbreiten:	in Stufen 120, 140, 160 oder 180 cm
--------------------------	-------------------------------------

maximale Belastbarkeit inkl. Platte	abhängig von der Gasfeder-Stärke
Hubsäule	2-stufig / 2 Säulen
Motoren	—
Verstellgeräusch	—
Spannungsversorgung	—
Gewicht	41 kg
Gestellfarben	Weiß, Silber, Schwarz
Verchromte Fußausleger (Sonderfarben auf Anfrage)	optional
Stellfüße	Hubsäulen: Maschinen verchromt
mögliche Tischplattengrößen	Stellfüße höhenverstellbar minimal 120 x 60 cm maximal 200 x 90 cm

Optionen

Modulare Erweiterung	—
Gewichtsausgleich	optional (15 kg)
Auffahrschutz-Sensor	—
Schalter mit 4-fach Memory-Funktion	—
Tischplatten (Seite 42/43)	optional
feststellbare Rollen	optional
Ergonomisches Zubehör wie Fußstütze, Steppie, Armauflage etc. (Seite 48-51), Akustik (Seite 8/9) sowie Kabelmanagement und Organisations-Zubehör (Seite 44-47)	optional



ergon green 2 ist geprüft und empfohlen vom Forum:
Gesunder Rücken - besser leben e.V. und dem
Bundesverband deutscher Rückenschulen (BdR) e.V.
Weitere Infos unter: www.agr-ev.de

Alle Angaben der Höhen-Verstellbereiche beziehen sich nur auf die Gestelle **ohne Tischplatte**.
Änderung in Konstruktion und Ausstattung vorbehalten.

Übersicht Mobile Tischgestelle und Sitz-Tischgestell



geeignet für
Körpergrößen
von ca.
155 - 205 cm

ergon mini master

elektrisch, 2-stufig

Stellfüße / Rollen

65 cm

128 cm / 133 cm

63 cm / 68 cm

serienmäßig

38 mm/s

Handschalter

0,3 W

stufenlos von 72 – 93 cm

100 kg

2-stufig / 2 Säulen

2 Bosch-Antriebsmotoren

< 50 dB

230 V

31 kg

Weiß, Silber, Anthrazit, Schwarz
optional

Stellfüße höhenverstellbar

minimal 74 x 60 cm
maximal 140 x 90 cm

Optionen

Modulare Erweiterung

Gewichtsausgleich

Auffahrschutz-Sensor

Schalter mit 4-fach Memory-Funktion

Tischplatten (Seite 42/43)

feststellbare Rollen

Ergonomisches Zubehör
wie Fußstütze, Steppie, Armauflage
etc. (Seite 48-51),
Akustik (Seite 8/9) sowie
Kabelmanagement und
Organisations-Zubehör (Seite 44-47)

—
—
—
optional
optional
optional
optional



geeignet für
Körpergrößen
von ca.
160 - 190 cm

ergon mini project 1

elektrisch, 1-stufig

Stellfüße / Rollen

48 cm

118 cm / 123 cm

70 cm / 75 cm

serienmäßig

38 mm/s

Handschalter

0,3 W

feste Breite 78 cm

100 kg

1-stufig / 2 Säulen

2 Bosch-Antriebsmotoren

< 50 dB

230 V

22 kg

Weiß, Silber, Schwarz
optional

Stellfüße höhenverstellbar

minimal 78 x 60 cm
maximal 120 x 90 cm

—
—
—
optional
optional
optional
optional



geeignet für
Körpergrößen
von ca.
160 - 190 cm

ergon mini green 1

**Quick Lift-Schnellverstellung
(Gasfeder-Technik)
Stellfüße / Rollen**

50 cm

116 cm / 121 cm

66 cm / 71 cm

—

Schnellverstellung

Handauslöser

stromlos

feste Breite 75 cm

abhängig von der Gasfeder-Stärke

1-stufig / 2 Säulen

—

—

—

37 kg

Weiß, Silber, Schwarz

—

Hubsäulen: Maschinen verchromt

Stellfüße höhenverstellbar

minimal 78 x 78 cm
maximal 120 x 90 cm

—
—
—
—
optional
optional
optional



ergon F4

**manuell
mit Kurbelantrieb**

23 cm

85 cm

62 cm

—

—

Kurbel

—

feste Breite 120 cm, 160 cm
oder 180 cm, Gestelltiefe 80 cm

100 kg

1 stufig / 4 Tischbeine

—

—

—

21 kg

Silber

—

Stellfüße höhenverstellbar

minimal 120 x 80 cm
maximal 180 x 90 cm

—
—
—
—
optional
optional
optional

Übersicht Steh-Tischgestell



ergon conference 1er Modul

Höhenverstellung	über Adapterbuchsen
maximale Tischhöhe (ohne Platte)	108 cm
minimale Tischhöhe (ohne Platte)	103,5 cm
Optionale Höhenadapter	1,5 cm, 3 cm oder 4,5 cm
Mögliche Breiten	100, 120, 140
Breitenverstellung	flexibles Modulsystem für viele Längen und Breiten
maximale Belastbarkeit inkl. Platte	100 kg
Hubsäule	—
Motoren	—
Verstellgeräusch	—
Spannungsversorgung	—
Gewicht	20 kg in der Ausführung 180 x 100 cm
Gestellfarben	Schwarz oder Hochglanz Chrom III
Stellfüße	Stellfüße höhenverstellbar
mögliche Tischplattengrößen	viele Längen und Breiten möglich
Optionen	
Modulare Erweiterung	—
Tischplatten (Seite 42/43)	optional
feststellbare Rollen	optional
Ergonomisches Zubehör wie Fußstütze, Steppie, Armauflage etc. (Seite 48-51), Akustik (Seite 8/9) sowie Kabelmanagement und Organisations-Zubehör (Seite 44-47)	optional

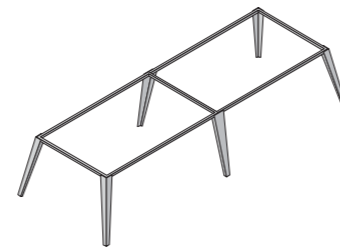

ergon conference 2er Modul

Höhenverstellung	über Adapterbuchsen
maximale Tischhöhe (ohne Platte)	108 cm
minimale Tischhöhe (ohne Platte)	103,5 cm
Optionale Höhenadapter	1,5 cm, 3 cm oder 4,5 cm
Mögliche Breiten	100, 120, 140
Breitenverstellung	flexibles Modulsystem für viele Längen und Breiten
maximale Belastbarkeit inkl. Platte	100 kg
Hubsäule	—
Motoren	—
Verstellgeräusch	—
Spannungsversorgung	—
Gewicht	40 kg in der Ausführung 320 x 100 cm
Gestellfarben	Schwarz oder Hochglanz Chrom III
Stellfüße	Stellfüße höhenverstellbar
mögliche Tischplattengrößen	viele Längen und Breiten möglich
Optionen	
Modulare Erweiterung	—
Tischplatten (Seite 42/43)	optional
feststellbare Rollen	optional
Ergonomisches Zubehör wie Fußstütze, Steppie, Armauflage etc. (Seite 48-51), Akustik (Seite 8/9) sowie Kabelmanagement und Organisations-Zubehör (Seite 44-47)	optional

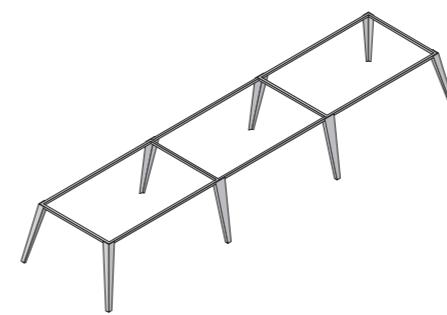

ergon conference 3er Modul

Höhenverstellung	über Adapterbuchsen
maximale Tischhöhe (ohne Platte)	108 cm
minimale Tischhöhe (ohne Platte)	103,5 cm
Optionale Höhenadapter	1,5 cm, 3 cm oder 4,5 cm
Mögliche Breiten	100, 120, 140
Breitenverstellung	flexibles Modulsystem für viele Längen und Breiten
maximale Belastbarkeit inkl. Platte	100 kg
Hubsäule	—
Motoren	—
Verstellgeräusch	—
Spannungsversorgung	—
Gewicht	50 kg in der Ausführung 560 x 100 cm
Gestellfarben	Schwarz oder Hochglanz Chrom III
Stellfüße	Stellfüße höhenverstellbar
mögliche Tischplattengrößen	viele Längen und Breiten möglich
Optionen	
Modulare Erweiterung	—
Tischplatten (Seite 42/43)	optional
feststellbare Rollen	optional
Ergonomisches Zubehör wie Fußstütze, Steppie, Armauflage etc. (Seite 48-51), Akustik (Seite 8/9) sowie Kabelmanagement und Organisations-Zubehör (Seite 44-47)	optional



ergon Tischplatten Standardprogramm:

- Melamin lichtgrau
- Buche dekor
- Ahorn dekor
- Graphitschwarz
- Melamin Weiß
- Zwetschge matt dekor mit schwarzem Umleimer
- Weiß mit weißem Umleimer
- Weiß mit schwarzem Umleimer
- Wildeiche Massivholzplatte
- Ulme Massivholzplatte
- Doppelarbeitsplatte Zwetschge matt dekor mit schwarzem oder braunem Umleimer

Individuell gestaltete Oberflächen (siehe Seite 10/11) **sowie Sonderanfertigungen in verschiedenen Oberflächen und Materialien auf Anfrage möglich.**



Tischplatten optional und vielfältig

Standard-Tischplatten passend für alle ergon Gestelle außer der ergon mini Gestelle (Breite 120 cm auch passend für ergon mini master)

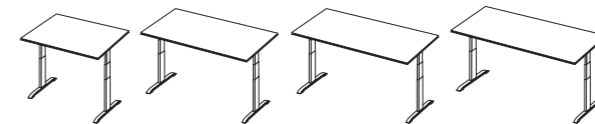

- 120 x 80 x 2,5 cm, 140 x 80 x 2,5 cm, 160 x 80 x 2,5 cm oder 180 x 80 x 2,5 cm wahlweise in Melamin lichtgrau, Buche dekor, Ahorn dekor oder Melamin weiß
- 120 x 80 x 2,5 cm, 140 x 80 x 2,5 cm oder 160 x 80 x 2,5 cm in Melamin weiß
- 120 x 80 x 1,9 cm, 140 x 80 x 1,9 cm, 160 x 80 x 1,9 cm, 180 x 80 x 1,9 cm oder 180 x 90 x 1,9 cm wahlweise in Weiß mit weißem Umleimer oder Weiß mit schwarzem Umleimer (Ecken R35)
- 160 x 80 x 1,9 cm oder 180 x 90 x 1,9 cm in Zwetschge matt dekor mit schwarzem Umleimer (Ecken R35)
- 160 x 80 x 2,6 cm oder 180 x 90 x 2,6 cm in den Massivholzplatten Wildeiche oder Ulme
- 180 x 90 x 2,5 cm wahlweise in Melamin lichtgrau oder Graphit schwarz

für alle ergon mini Gestelle und ergon conference



- 78 x 78 x 2,5 cm wahlweise in Melamin lichtgrau, Buche dekor oder Ahorn dekor
- 78 x 78 x 1,9 cm wahlweise in Weiß mit weißem Umleimer, Weiß mit schwarzem Umleimer oder Zwetschge matt dekor mit schwarzem Umleimer (Ecken R35)

Doppelarbeitsplatte für ergon conference



- 240 x 100 x 9 cm in Zwetschge matt dekor (Ecken R35) Zwischenraum: Lichte Höhe 5 cm

Sondergrößen, Sonderformen und Freiformen



Auf Anfrage realisieren wir gerne Ihre individuellen Vorstellungen hinsichtlich Abmessungen und Materialauswahl.

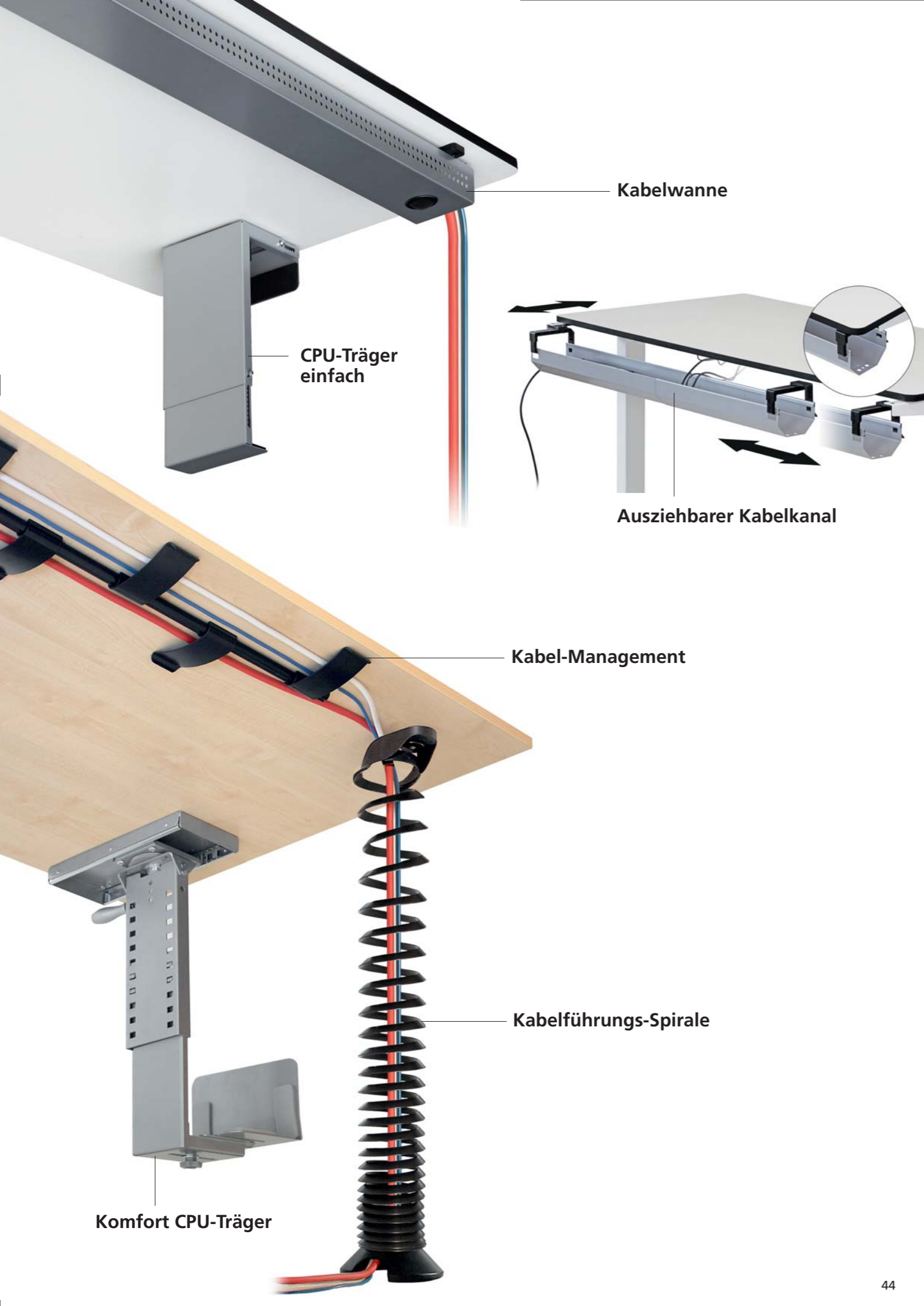

Kabelwanne

CPU-Träger
einfach

Ausziehbarer Kabelkanal

Kabel-Management

Kabelführungs-Spirale

Komfort CPU-Träger

ergon Zubehör optimiert den Arbeitsplatz



Kabelwanne

Leichte und elegante Kabelwanne in einer Länge von 137,5 cm. Zur Unterbringung der Kabel lässt sich die Wanne nach unten aufklappen.

Ausziehbarer
Kabelkanal

Großräumiger ausziehbarer Kabelkanal (104 bis 190 cm), der wahlweise an der Tischplatte oder an den ausziehbaren ergon-Gestellen montiert werden kann. Schneller Zugang durch einfaches Aufklappen.



Kabel-
Management-Set

Einfach zu montierendes und flexibles System, bestehend aus einer Schiene (Länge: 115 cm) und 7 verschiebbaren und aufbiegbaren Klemmen. Wahlweise können die Klemmen ein- oder beidseitig an der Schiene angebracht werden.



Kabelführungs-Spirale

Formschöne Kabelführung, die einfach über einen Adapter am Tisch befestigt wird. Die Kabel werden durch die dehnbare Spirale in jeder Höheneinstellung des Tisches elegant verdeckt.



Kabeldurchlass

Der praktische Kabeldurchlass mit einem Durchmesser von 6 cm ist verfügbar in den Farben Lichtgrau, Weiß, Schwarz, Edelstahl Optik.



CPU-Träger einfach

Der CPU-Träger ist in der Höhe und Breite variabel einstellbar und bietet viel Platz für Ihren Computer. Der CPU-Träger ist geeignet für viele CPU-Größen. Für die Befestigung am Gestellrahmen eines ergon master, green 1, green 2, max und chrom gibt es einen speziellen Gestelladapter.



Komfort CPU-Träger

Der Komfort CPU-Träger ist zusätzlich über einen Teleskopauszug nach vorne und hinten verschiebbar. Die Drehfunktion ermöglicht eine leichte Erreichbarkeit der rückseitigen Kabelanschlüsse. Der CPU-Träger ist geeignet für verschiedene CPU-Größen.



Schreibtischauszug

Ausziehbare und platzsparende Ablage mit viel Stauraum für die Montage unter der Tischplatte, L: 87,9 cm x B: 25,9 cm x H: 4,4 cm (Abschließbare Version mit Schloss, L: 90 cm x B: 25,9 cm x H: 4,4 cm)

ergon Zubehör optimiert den Arbeitsplatz

- 

Stiftekarussell | Herausschwenkbare Ablage für Schreibutensilien, ca. L 31 cm x B 17 cm x H 3,4 cm
- 

ergon Papierkorblösung | Der Papierkorb, am Schreibtisch befestigt, ist weg vom Boden und schafft Ordnung am Arbeitsplatz. Passend für alle ergon Steh-/Sitz-Tischgestelle. Separater Abfalleinsatz (grün abgebildet).
- 

Abfalleinsatzbox | Passgenauer Nasseinsatz mit Deckel für den Papierkorb zur praktischen Mülltrennung und Vermeidung von Geruchsbildung. 3 Liter, inklusive 50 Abfallbeutel.
- 

Auffahrtsschutz-Sensor | Das Sicherheitspaket für ergon master. Der Auffahrtsschutz-Sensor wird einfach in den Plattenträger eingeklickt und verhindert die Kollision mit Gegenständen während der Höhenverstellung.
- 

Memory-Bedieneinheit | 4-fach Memory-Funktion im schicken Design zum abspeichern von unterschiedlichen Höhen. Angenehme Haptik durch Softtouch-Oberfläche.
- 

Powerbox | Die wohl schönste Form, die benötigten Anschlüsse direkt dort zu platzieren, wo sie gebraucht werden. Das Modul lässt sich auch in vorhandene 80 mm Standard-Kabeldurchlässe einsetzen und beinhaltet: 1 x 220 V, 1 x USB 2.0 (nicht nur Stromversorgung), 1 x RJ45 Netzwerk.
- 

Steckdosenleiste | Die VDE geprüfte 6-fach Steckdosenleiste inklusive Kinderschutz hat ein 5 m langes Anschlusskabel.
- 

Wiederaufladbarer Akku-Antrieb | Akku-Antrieb für den kabellosen mobilen Betrieb des ergon mini master und ergon mini project 1. (für andere Tischmodelle auf Anfrage)
Kapazität: 800Va /480 W (entspricht etwa 100 Verstellzyklen).
Maße: 228 x 82,5 x 207 mm, Gewicht 3,1 kg

- 

Winkeladapter 30° und 45° | Winkeladapter für die Anbringung eines zweiten Gestellrahmens in den Winkeln 30° und 45°. Passend zu ergon master Tischgestellen und dem master-Erweiterungsmodul.
- 

Erweiterungsmodul | Modul zur Erweiterung eines vorhandenen Tischgestells um einen Plattenträger und ein Bein. Passend zu ergon master Tischgestellen.
- 

Fußausleger | Fußausleger, passend für ergon master, project 1 + 2 in den Größen 75 x 7,5 cm, 55 x 7,5 cm und 158 x 7,5 cm.
- 

Fußausleger-Verbindungs-Set | Cleveres Verbindungsmodul zur Optimierung vorhandener Arbeitsplätze. Zwei Tischgestelle können gegenübergestellt zu einem Doppelarbeitsplatz angeordnet und fixiert werden. Ideal auch beim Einsatz von Akustiklösungen (2 Stück).
- 

Feststellbare Leichtlaufrollen | Leichtlauf-Rollen mit Gewindestift. Alle ergon Tischgestelle können mit diesen Rollen nachgerüstet werden. Für die Schwerlastgestelle bieten wir spezielle Schwerlastrollen. Andere Rollendurchmesser sind auf Anfrage lieferbar.
- 

Tischplattenunterstützung | Tischplattenunterstützung für die Stabilisierung von langen Tischplatten ab 180 cm am Tischplattenträger. Passend für alle ergon master-, midi-, max- und chrom-Gestelle.

ergonomische Hilfsmittel fördern die gesunde Haltung



Steppie Balancierplatte

Die Balancierplatte regt zum Haltungswechsel an, trainiert und stärkt den Rücken.
Abmessung: 56 x 36 x 5,3 cm
Farbe: Hellgrau-Anthrazit



Gymba Stehboard

Die gesunde Art zu stehen. Gymba hilft Ihnen, Rücken, Waden und Fußsohlen zu strecken und stärken. Gymba ist in alle Richtungen dehnbar.
Abmessung: 46,5 x 30,5 x 5,5 cm
Farben: Hellgrau, Anthrazit, Orange



flexxsi

Der multifunktionale Hocker zum Sitzen, Stützen und entlastenden Abstützen beim Stehen.
Sehr praktisch: die 360° drehbare Rückenlehne.
Verstellbare Sitzhöhe von 63 bis 89 cm.
Erhältlich in Rot/Schwarz, Grau/Schwarz und Kunstleder Schwarz.



ONGO Stand

Für mehr Bewegungsfreiheit sorgt die elastische Lagerung des Standrohrs im Dreiarmfuß.
Das Sitzpolster ist abnehmbar und besteht aus abwaschbarem Microflies.
Stufenlos höhenverstellbar von 61 bis 90 cm



Focal Mogo

Focal Mogo ist die praktische Stehhilfe für drinnen und draußen und ist nur 1,2 Kg leicht.
Höhenverstellbar: 46 bis 94 cm
Abmessung Sitz: 37 x 20,3 cm

ergonomische Hilfsmittel fördern die gesunde Haltung



Armauflage Die komfortable Unterstützung sorgt für eine entlastende Arbeitshaltung bei der Bildschirmarbeit, im Besonderen auch beim Stehen. Der Textilbezug ist per Reißverschluss abnehmbar und waschbar. Erhältlich in fünf Farben.
Abmessungen: 65 x 25 x 2,5 cm

Vorlagenhalter Tischpulte Tischpulte sind die praktische Hilfe für ein entspanntes Arbeiten am Bildschirm. Durch die Positionierung zwischen Tastatur und Monitor ergibt sich spürbare Entlastung für Augen und Nacken.

Tischpult IOE DOCC Acrylglas klar 5 mm, 4-fach winkelverstellbar
Breite x Tiefe x Höhe: 49,2 x 31,1 x 7,9 cm
Gewicht: 1,58 kg
Höhe hintere, obere Kante: 6 cm, 10,2 cm, 15 cm, 19,5 cm
Höhe unter der Vorderkante: 6 cm



Tischpult Docuglide Kunststoff in Grau oder Anthrazit,
Breite x Tiefe x Höhe: 50 x 29 x 12,5 cm,
Höhe einstellbar bis 16 cm über Einstellfüße
Gewicht: 1,5 kg



Tischpult Docuplus Kunststoff dunkelgrau,
Breite x Tiefe x Höhe: 51 x 31 x 13 cm,
Höhe einstellbar bis 18 cm über Einstellfüße
Gewicht: 1,9 kg



Tischpult IOE FLEXX Arbeitsplatte Acrylglas klar oder gefrostet,
Seitenteile klar, 5-fach winkelverstellbar
Breite x Tiefe x Höhe: 52 x 30 x 6,5 cm
Gewicht: 1,6 kg
Höhe hintere, obere Kante: 7 cm, 9,5 cm, 13,4 cm, 16 cm, 19,2 cm
Höhe unter der Vorderkante: 5,8 cm



Tischpult IOE MAGG Arbeitsplatte ausziehbar, Acrylglas gefrostet, Ab-
rutschkante und Füße weiß, 4-fach winkelverstellbar
Breite x Tiefe x Höhe: 53,2 x 38,5 x 7,6 cm
Gewicht: 2,76 kg
Höhe hintere, obere Kante: 10,5 cm, 11,8 cm,
13,5 cm, 14,8 cm
Höhe unter der Vorderkante: 5,5 cm



Fußstütze Die ergonomische Fußstütze für Steharbeitsplätze ermöglicht ein entlastendes Stehen.
Abmessung: 35 x 18,5 x 28 cm
Ausführungen in Buche, Schwarz oder Chrom

